

Varenummer: 03446200
Beskrivelse: Fluro Heavy Duty Ledleje GE 200 GW-2RS
Hul Ø200
Note: 200

Mål

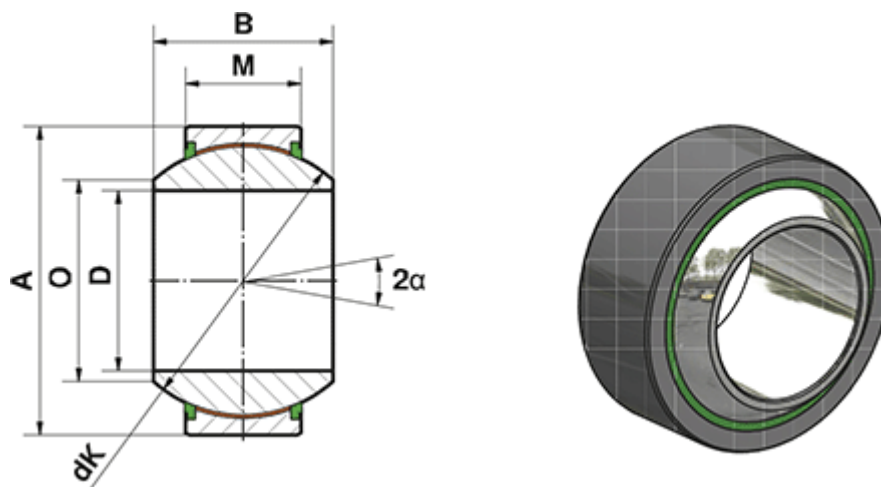

= -	Dynamisk belastning C (kN) = 6600
= -	M = 100
= -	O = 220
A = 320	Statisk belastning C0 (kN) = 11000
a (grader) = 15	Vægt (g) = 44700
B = 165	
D = 200	
dK = 275	